

エッセルスーパーカップでエッセルハロウィンマスクを作ろう!



工作の始め方

① 道具を用意する

0.5mmの厚紙でも作れる!



② 型紙をプリントする

型紙をダウンロードしてプリンターでプリントしてください。拡大・縮小せずA4サイズ原寸でプリントしてください。型紙は1枚です。型紙をプリントしたら角の水色の部分を切ってください。

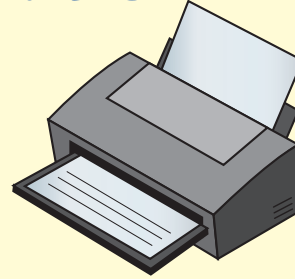

③ 箱を解体する

箱の底面をはがして筒状にします。筒状になったらのりしろ部分の角をはさみで切り、図のように箱を開きます。



はさみで切って開く



④ 型紙を箱に仮どめする

開いた箱に型紙のをせてマスキングテープで仮どめします。マスキングテープは何ヶ所か貼って型紙がずれないようにしましょう。詳しい貼り方は次のページを見てください。



⑤ 折り目にスジを入れる

型紙の山おりせんと谷おりせんを芯が出ていないシャープペンシルや定規などで2~3回なぞって、箱にスジを入れます。

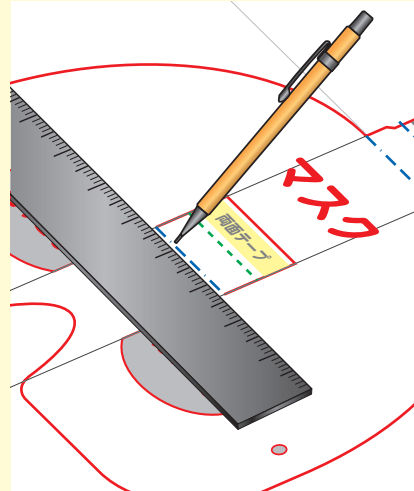

⑥ 型紙に沿って切る

型紙の切りとりせんに沿ってはさみやカッターで箱を切りとります。「切りとる」部分を先に切ってから他の部分を切ると上手に切れます。

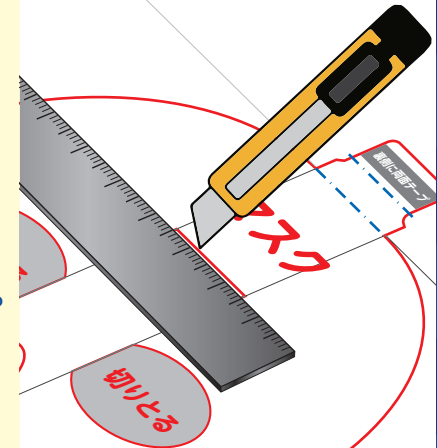

保護者の方へ

- 工作をする際にはカッターとはさみを使用します。けがや事故が起きないように十分にご注意ください。
- パッケージはほとんどすべて使い切ります。箱がやぶれないように展開してください。
- 工作をされるお子様の年齢によっては保護者の方の全面的なサポートが必要となります。

エッセルスーパーカップでエッセルハロウィンマスクを作ろう!



型紙の貼り方

開いた箱を図のように表向きに置きます。箱と型紙の「箱の位置」のせんが合うように、

1枚の型紙を図のようにマスキングテープで仮どめしてください。

うまくとめられない場合は、あらかじめ切りとりせんに沿って切った型紙を使用してください。



エッセルスーパーカップでエッセルハロウィンマスクを作ろう!



作り方

⑦ パーツを型紙から外す

すべて切り終わったら型紙をきれいに外してください。型紙は捨てないで折り目の参考にしてください。

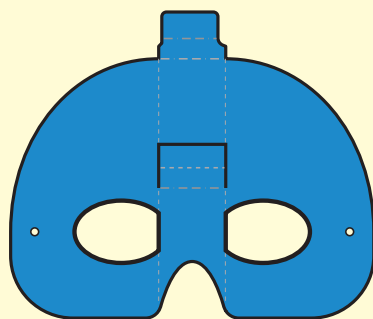

⑧ マスクを作る(1)

「マスク」の左耳側の小さな穴に輪ゴムをおします。

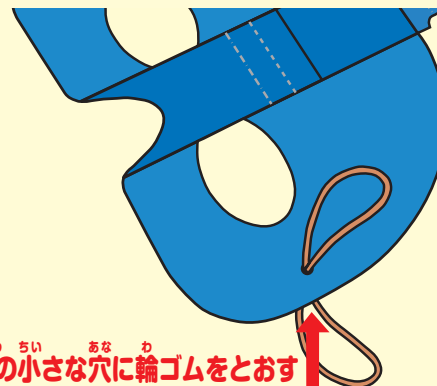

⑨ マスクを作る(2)

輪ゴムの上の端をもう片方の中におして図のようにしっかりとめます。

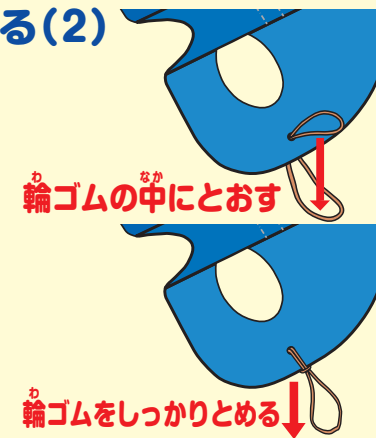

⑩ マスクを作る(3)

右耳側の小さな穴にも⑧～⑨と同じように輪ゴムをおしてとめます。

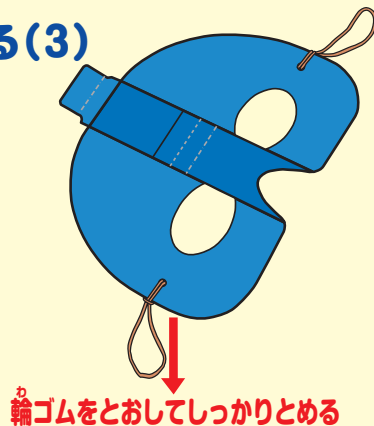

⑪ マスクを作る(4)

図のように山おり、谷おりを折ります。

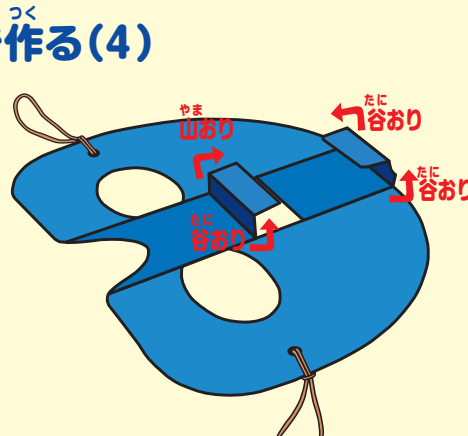

⑫ マスクを作る(5)

折った先の部分に両面テープを貼ります。

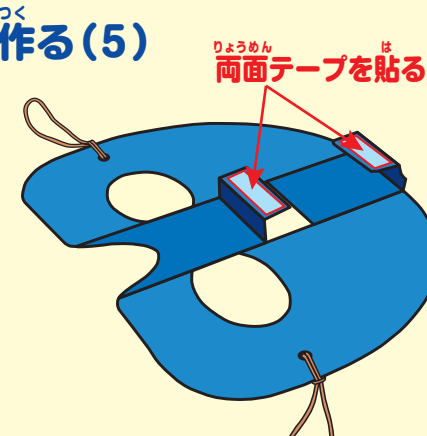

⑬ マスクを作る(6)

両面テープのフィルムをはがしエッセルスーパーカップのフタをマスクに貼ります。

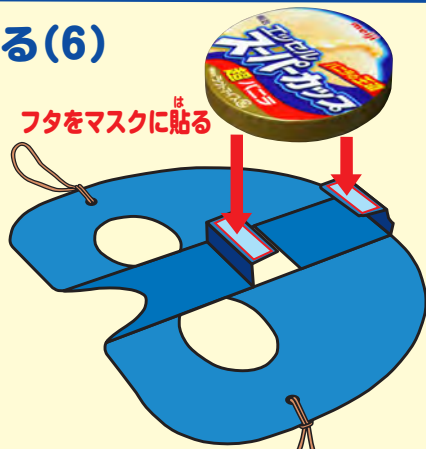

⑭ 完成

図のようにできたら完成です! マスクは輪ゴムを耳にかけてとめます。



かたがみ
型紙を切る

かたがみ
型紙を切る

うらがわ りょうめん
裏側に両面テープ

マスク

りょうめん
両面テープ

き
切りとる

き
切りとる

- き 切りとりせん
- やま 山おりせん
- たに 谷おりせん
- はこ 箱の位置



エッセルスーパーカップでエッセルハロウィンメガネを作ろう!



工作の始め方

① 道具を用意する



0.5mmの厚紙でも作れる!



エッセルスーパーカップミニの空箱

輪ゴム×2個

マスキングテープ

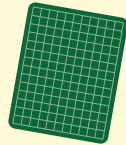

セロハンテープ

シャープペンシル

はさみ

カッター

カッターマット

② 型紙をプリントする

型紙をダウンロードしてプリンターでプリントしてください。拡大・縮小せずA4サイズ原寸でプリントしてください。型紙は2枚あります。型紙をプリントしたら角の水色の部分を切ってください。

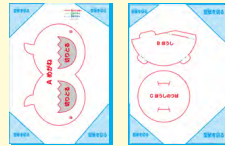
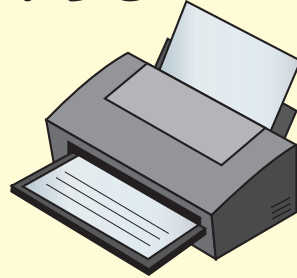

③ 箱を解体する

箱の底面をはがして筒状にします。筒状になったらのりしろ部分の角をはさみで切り、窓のように箱を開きます。



はさみで切って開く



④ 型紙を箱に仮どめする

開いた箱に型紙のをせてマスキングテープで仮どめます。マスキングテープは何ヶ所かは貼って型紙がずれないようにしましょう。詳しい貼り方は次のページを見てください。



⑤ 折り目にスジを入れる

型紙の山おりせんと谷おりせんを芯が出ていないシャープペンシルや定規などで2~3回なぞって、箱にスジを入れます。

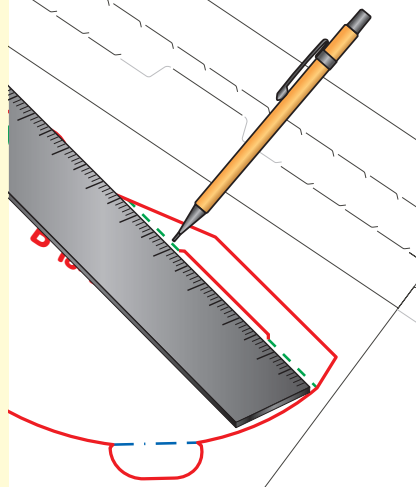

⑥ 型紙に沿って切る

型紙の切りとりせんに沿ってはさみやカッターで箱を切りとります。「切りとる」部分を先に切ってから他の部分を切ると上手に切れます。

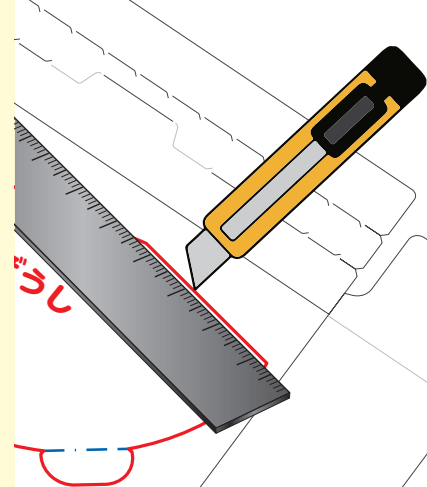

保護者の方へ

- 工作をする際にはカッターとはさみを使用します。けがや事故が起きないように十分にご注意ください。
- パッケージはほとんどすべて使い切ります。箱がやぶれないように展開してください。
- 工作をされるお子様の年齢によっては保護者の方の全面的なサポートが必要となります。

エッセルスーパーカップでエッセルハロウィンメガネを作ろう!



型紙の貼り方

開いた箱を図のように表向きに置きます。箱と型紙の「箱の位置」のせんが合うように、

2枚の型紙を図のようにマスキングテープで仮どめしてください。

うまくとめられない場合は、あらかじめ切りとりせんに沿って切った型紙を使用してください。

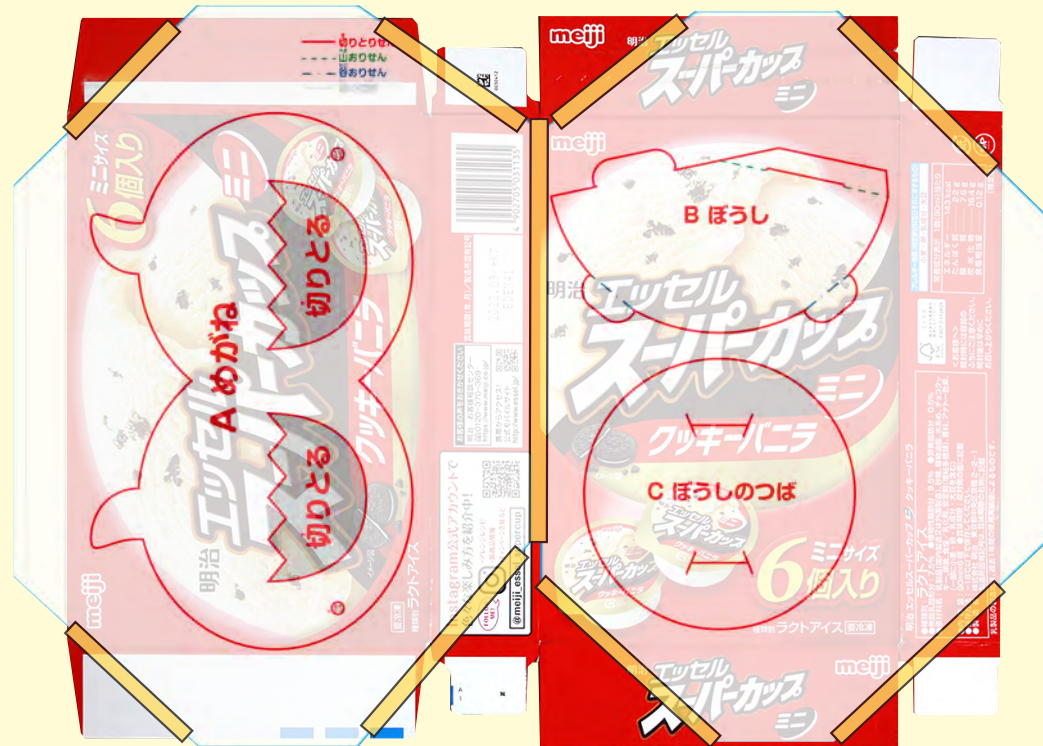

エッセルスーパーカップでエッセルハロウィンメガネを作ろう!



作り方

⑦ パーツを型紙から外す

すべて切り終わったら型紙をきれいに外してください。型紙は捨てないで折り目の参考にしてください。



⑧ めがねを作る(1)

「A めがね」の左耳側の小さな穴に輪ゴムをとめます。



⑨ めがねを作る(2)

輪ゴムの上の端をもう片方の中におして図のようにしっかりとめます。



⑩ めがねを作る(3)

右耳側の小さな穴にも⑧～⑨と同じように輪ゴムをとめておきます。



⑪ ぼうしを作る(1)

「B ぼうし」の山おり部分を折ります。

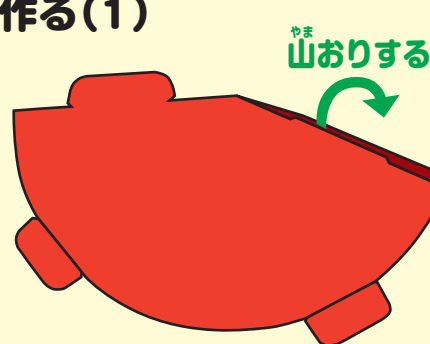

⑫ ぼうしを作る(2)

「B ぼうし」を丸めながら差し込み円すい形にします。差し込んだところが抜けやすい時はセロハンテープでとめてください。

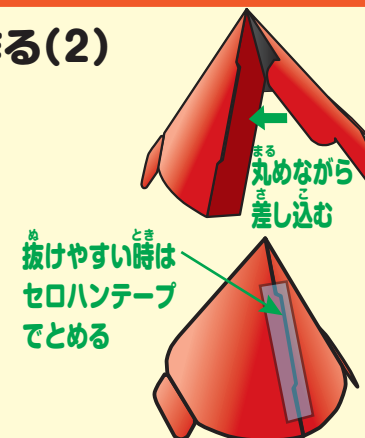

⑬ ぼうしを作る(3)

「B ぼうし」を「C ぼうしのつば」に差し込みます。2ヶ所とも差し込んでください。

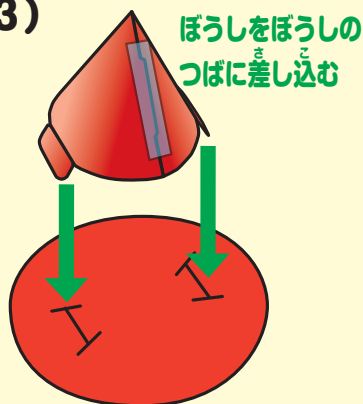

⑭ ぼうしを作る(4)

ぼうしを裏返し、つばの裏側から差し込み部分を外側にむけて折ります。折ったらセロハンテープでとめます。

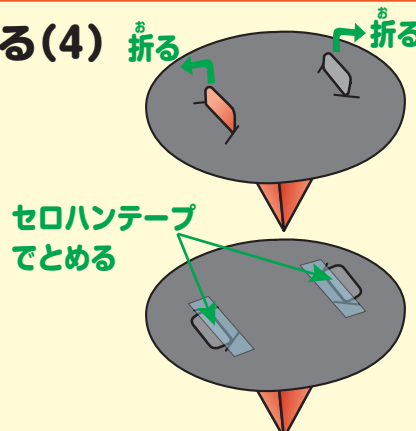

⑮ 完成

図のようにできたら完成です! めがねは輪ゴムを耳にかけてとめます。ぼうしはヘアピンなどでかみの毛にとめましょう。



型紙を切る

型紙を切る

型紙を切る

型紙を切る

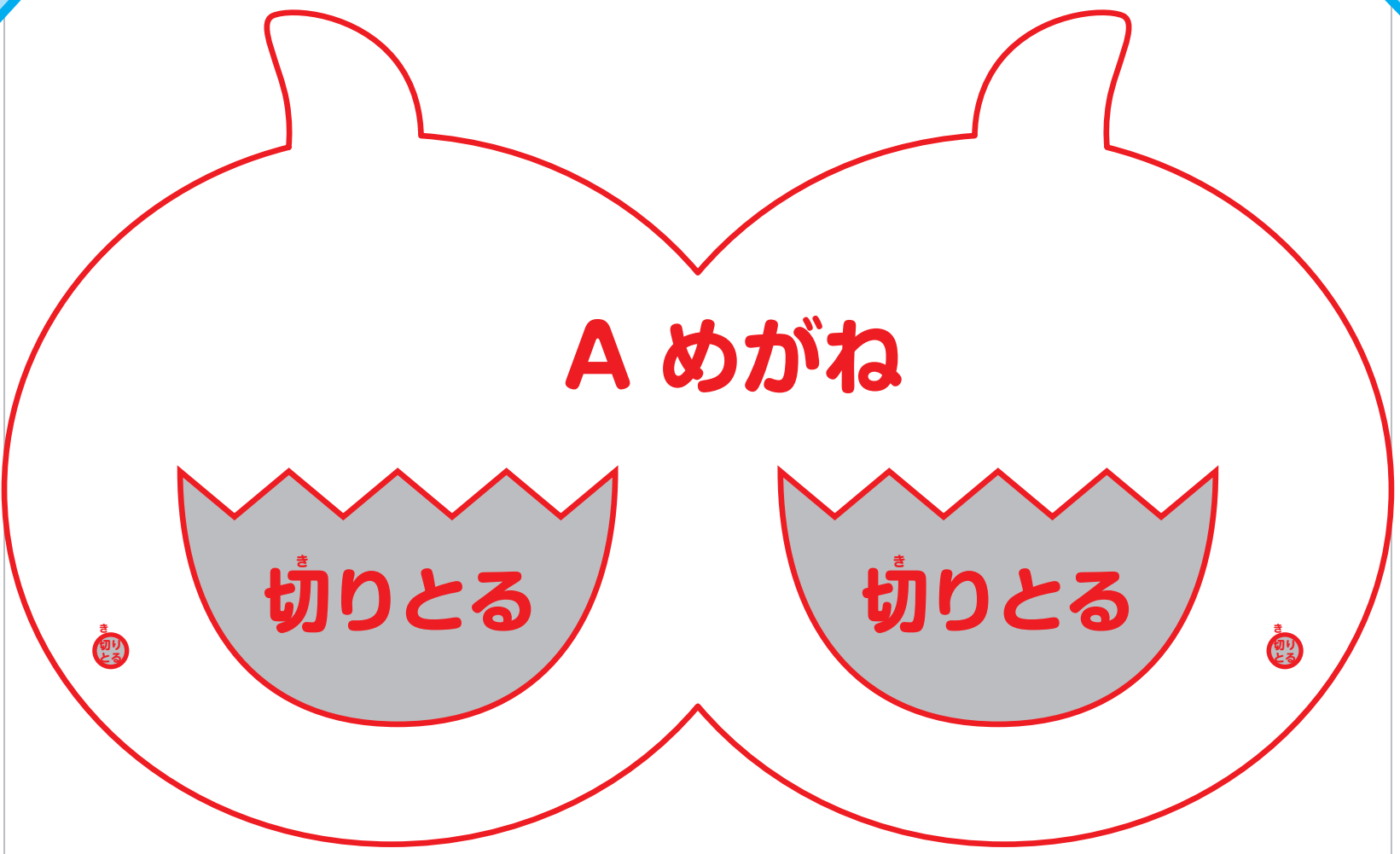

- 切りとりせん
- - - 山おりせん
- · - 谷おりせん
- 箱の位置

切りとる

切りとる

型紙を切る

かたがみ



型紙を切る

かたがみ

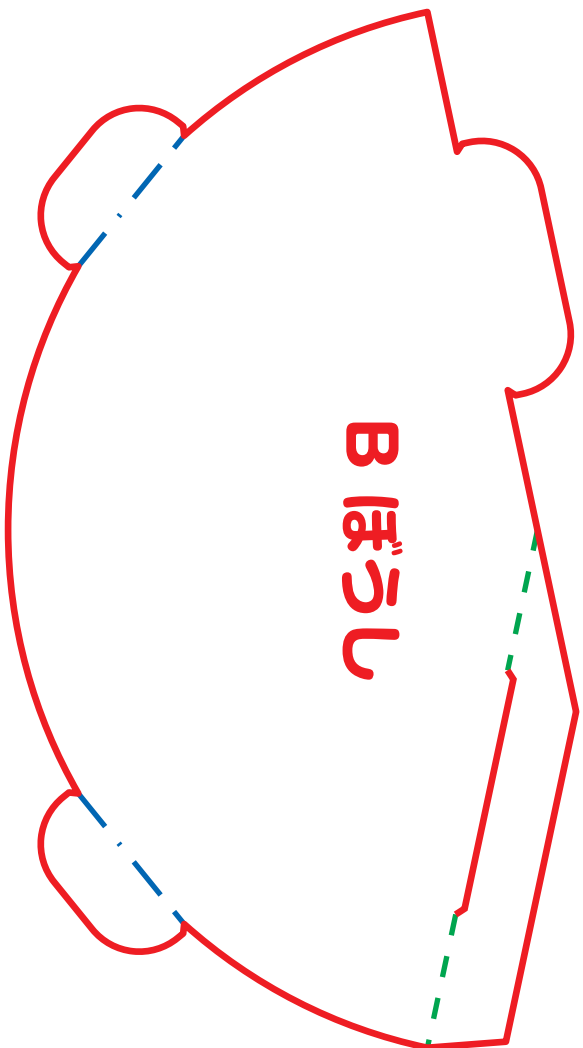

B ぼうし

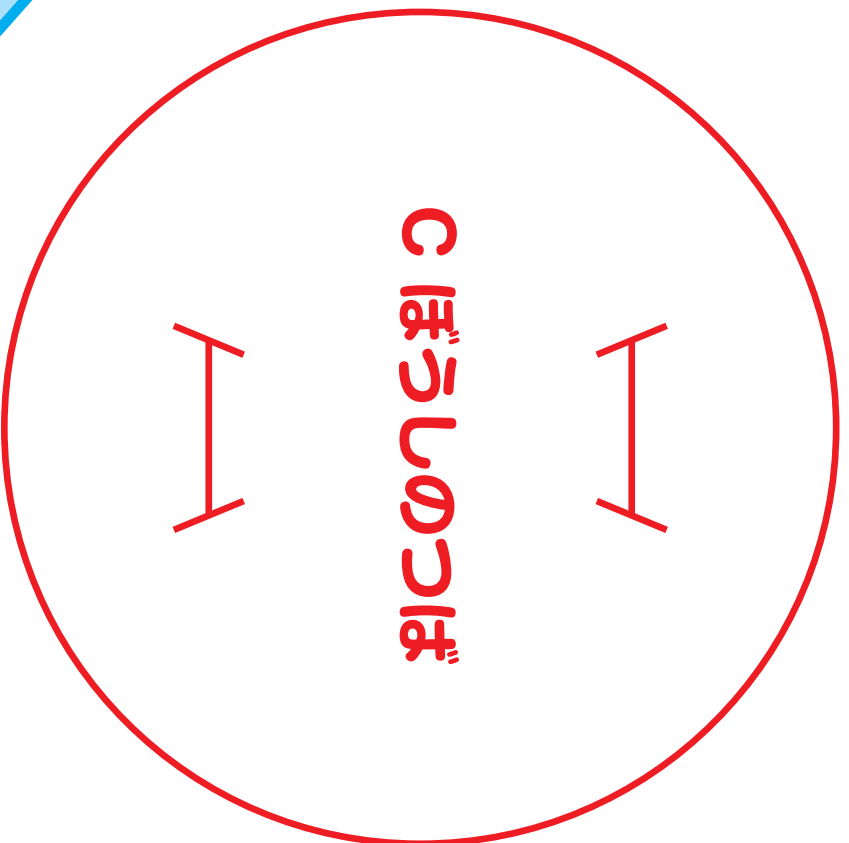

C ぼうしのつば

型紙を切る

かたがみ

型紙を切る

かたがみ